

产品承认书

品号：SHM. 900. 0001-1

品号：FAKRA SMB-C-K1.5-1

客户承认：

核准	审核	检验

供方制作：

业务部	工程部	品质部

地址：深圳市福永凤凰第四工业区礼悦食品工业园C栋1楼

Tel:0755-27339472/29597854 Fax:0755-27339150

E-mail: shm01@szshlink.com

<http://www.szshlink.com>

<http://www.szshlink.cn>

技术规格书

1. 使用范围:

FAKRA SMB 连接器是目前汽车广泛采用的部件,应用于:导航系统、远程控制、车载电话、车载电视、音响设备、天线等功能,对配相应色彩或适配卡口的接头和插座,部份连接器可在塑料套内 360° 旋转,便于汽车内部布线,减小电缆上的压力.

2. 产品适用标准: IEC60169-1 IEC60169-10

3. 产品名称: FAKRA SMB CONNECTOR

4. 产品设计等级: 通用连接器(2级)

4.1 工作电压: 335V

4.1 工作温度: $-40^{\circ}\text{C} \sim +85^{\circ}\text{C}$

4.1 工作频率范围: DC-4GHZ

4.1 特性阻抗: $50\ \Omega$

5. 技术参数:

5.1 电气性能:

VSWR: < 1.3

接触电阻: 内导体 $\leq 6\text{M}\ \Omega$ 外导体 $\leq 1\text{M}\ \Omega$

绝缘电阻: $1000\text{M}\ \Omega$

介质耐压: 1000V(符合 MIL-PRF-39012 paragraph 3.17)

5.2 机械性能:

材质：见图纸

包装方式：见图纸

外观尺寸：见图纸

外壳保持力：>110N

(符合 MIL-PRF-39012 paragraph 3.5 Axial Force)

插入力：25N 最大值

(符合 MIL-PRF-39012 paragraph 3.5 Axial Force)

拔出力：25N 最大值

(符合 MIL-PRF-39012 paragraph 3.5 Axial Force)

机械寿命：>50 次(频率 10 次/MIN)

(符合 MIL-PRF-39012 paragraph 3.15)

SMB 连接器机械寿命：>500 次(频率 12 次/MIN)

5.3 环境性能

耐温：环境温度-40° C ~105° C

耐盐雾：>48 H

耐潮湿：相对湿度+40° C 时达 95%

6. 互配关系：可与 FAKRA 同类型对配件相配。

7. 安装方式：对正后对插啮合卡紧。

8. 存放条件：在温度-10~+35°C，相对湿度：不大于 80%，周围空气中无酸、碱等腐蚀气体的库房内保存。

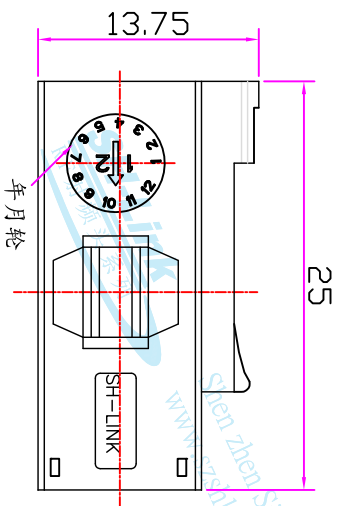

外观尺寸

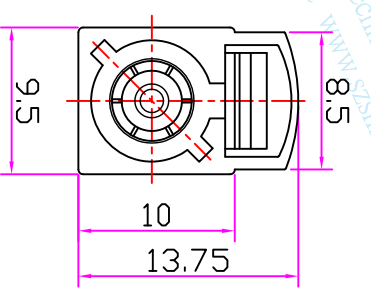

端口类型

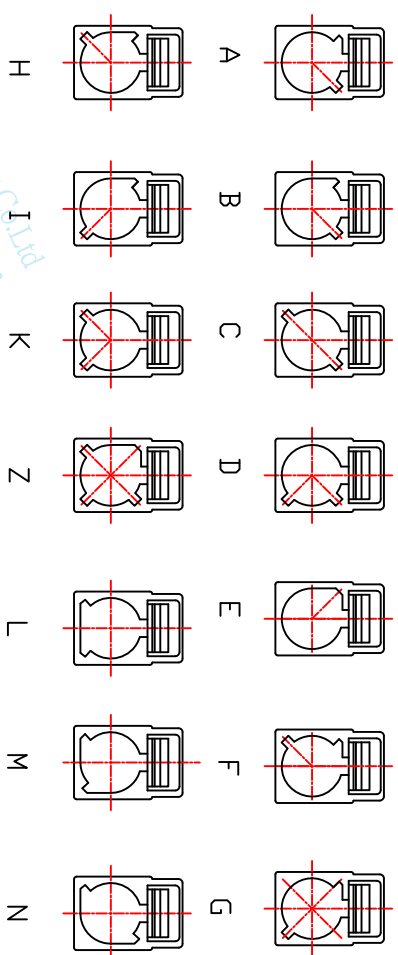

包装方式:

1. 铜管用PE袋包装, 100PCS/小袋, 置入大PE袋内;
2. 中心针用PE袋包装, 100PCS/小袋, 置入大PE袋内;
3. 卡扣用PE袋包装, 100PCS/小袋, 置入大PE袋内;
4. 连接器用PE袋包装, 100PCS/小袋, 置入大PE袋内;
5. 壳体100PCS/大PE袋;
6. 外箱用黄色瓦楞纸箱包装。

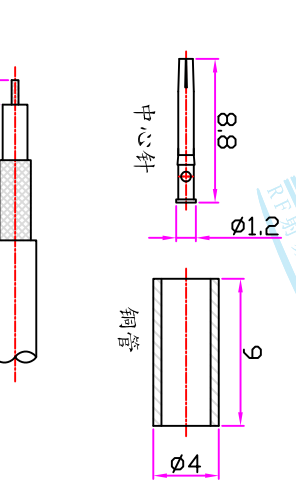
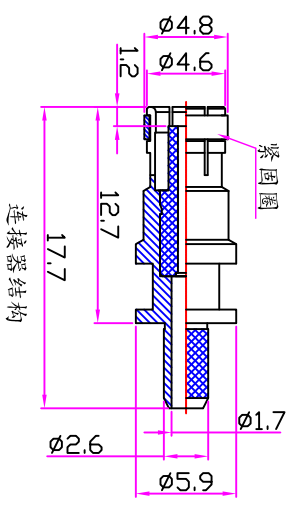

CABLE建议剥线尺寸

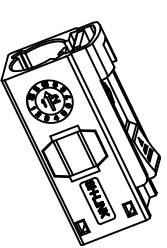
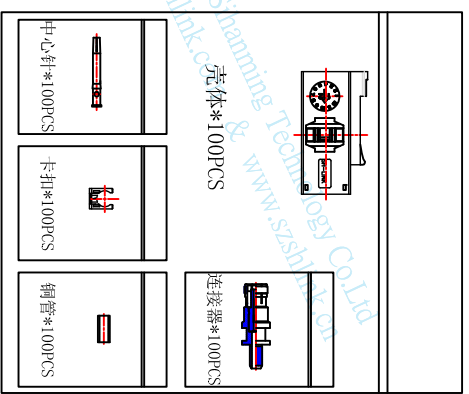

7		铜管	铜	镀镍	1	0.5-3mm	±0.05	签署	日期	SH-Link 深圳市思翰铭科技有限公司 Shenzhen Sihanning Technology Co.Ltd	
6		紧固圈	镀铜		1	3-6mm	±0.10	制图			SCALE (比例)
5		卡扣	PA66+30%GF		1	6-30mm	±0.20				
4		绝缘体	PTFE		1	30-120mm	±0.30	审核			WEIGHT (总重g)
3		中心针	镀铜	镀金	1						PERSPECTIVE (视角方法)
2		五金壳体	黄铜	镀镍	1						PART NO(成品品号)
1		塑胶壳体	PA66+30%GF		1			核准			PART DESCRIPTION(成品品名)
NO		DESCRIPTION(描述)	MATERIAL(材质)	SPECIFICATION(规格)	QTY	X° ±1° X.X ±0.1° X.XX ±0.05°					SHM. 900. 0001-1
1					2						FAKRA SMB-C-K1. 5-1

ROHS
外观图

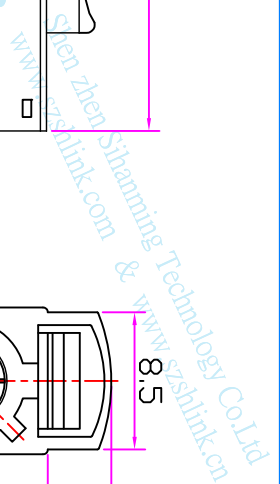
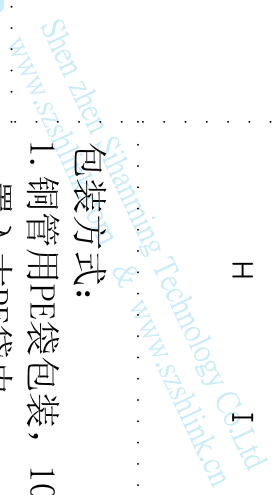
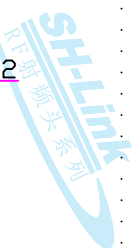
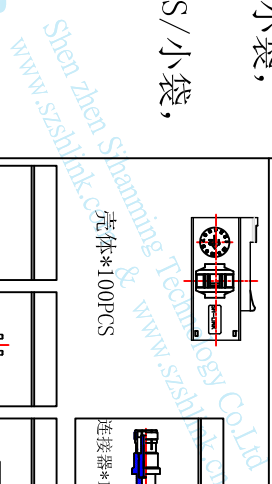
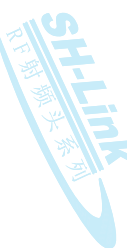

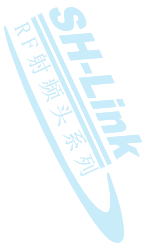

Shen zhen Sihanning Technology Co.Ltd
www.szshlink.com

类型	颜色	适用线材	产品编号
A	JET BLACK (黑色)	RG174/316线	SHM. 900. 0001-1. A
B	CREAM (白色)		SHM. 900. 0001-1. B
C	SIGNAL BLUE (蓝色)		SHM. 900. 0001-1. C
D	CLARET VIOLET (紫红色)		SHM. 900. 0001-1. D
E	LEAF GREEN (军绿色)		SHM. 900. 0001-1. E
F	NUT BROWN (棕褐色)		SHM. 900. 0001-1. F
G	BLUE GREY (灰色)		SHM. 900. 0001-1. G
H	HEATHER VIOLET (粉红色)		SHM. 900. 0001-1. H
I	BEIGE (米黄色)		SHM. 900. 0001-1. I
K	CURRY(土黄色)		SHM. 900. 0001-1. K
Z	WATER BLUE (水蓝色)		SHM. 900. 0001-1. Z
L	CARMINE RED (桔红色)		SHM. 900. 0001-1. L
M	PASTEL ORANGE (橙色)		SHM. 900. 0001-1. M
N	PASTEL GREEN (浅绿色)		SHM. 900. 0001-1. N



Shen zhen Sihanning Technology Co.Ltd
www.szshlink.com & www.szshlink.cn

NO	DESCRIPTION (描述)	MATERIAL (材质)	SPECIFICATION (规格)	QTY
7				
6				
5				
4				
3				
2				
1				

0.5-3mm	±0.05	制图	签署	日期
3-6mm	±0.10			
6-30mm	±0.20	审核		
30-120mm	±0.30	核准		
X° ±1°				
X.X ±0.1°				
X.XX ±0.05°				

SCALE (比例)	WEIGHT (总重g)	PERSPECTIVE (视角方法)
PART NO (成品品号)	PART DESCRIPTION (成品品名)	
SHM. 900. 0001-1	FAKRA SMB-C-K1. 5-1	

SH-Link 深圳市思翰铭科技有限公司
Shenzhen Sihanning Technology Co.Ltd

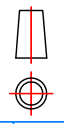

ROHS 编号表